

# WYSS Betonschächte

## Preisliste

# 2024



**WYSS AG**  
BETONSCHÄCHTE







Schacht DN [mm]	Typ	Durchlauf- rinne DN [mm]	mögl. Seiten- anschluss DN [mm]	Gewicht Richtwerte [kg/Stück]	Innen- höhe h3 [mm]	Preis * [CHF/Stk.]
Ø 600	1	100–200		400	540	530.00
	2–9/6,7,8 **	100	100	350	540	640.00
	2–9/6,7,8 **	125	100/125	380	540	640.00
	2–9/6,7,8 **	150	125/150	370	540	640.00
	2, 3, 9	200	200 (55° anst. 45°)	360	540	640.00
	10–13	125–150		430	540	530.00
Ø 700	1	150–300		580	540	530.00
	2, 3, 9 **	150	150	580	540	640.00
	2, 3, 9 **	200	150/200	570	540	640.00
	2, 3, 9 **	250	200/250	560	540	640.00
Ø 800	1	100–300		730	540	580.00
	2–9	125	125	560	540	660.00
	2–9	150	125/150	610	540	660.00
	2–9	200	150/200	570	540	660.00
	2–9	250	200/250	560	540	660.00
	2, 3, 9	300	200	550	540	660.00
	10–13	125–200		950	540	580.00
Ø 1000	1	125–300		1300	540	750.00
	2–9	125	125	1200	540	830.00
	2–9	150	150	1000	540	830.00
	2–9	200	150/200	950	540	830.00
	2–9	250	200/250	850	540	830.00
	2–9	300	200	1050	540	830.00
	10–13	125–250		1300	540	750.00

\* Preise in CHF exkl. MWST., franco Baustelle ab 2 Stk., Ablad bauseits, Einzelstückzuschlag CHF 50.–, Sonderregelung: Graubünden, Wallis, Tessin, bitte anfragen.

\*\* Kein Lager / Lieferfrist 2–3 Tage



Schacht DN [mm]	Auslauf DN [mm]	Aussen- höhe H [mm]	Innen- höhe h3 [mm]	Gewicht [kg/Stk.]	Typ A	Typ B	Typ C
							
					1 Einlauf	2 Einläufe	3 Einläufe
Richtwerte				Preis * [CHF/Stk]			
Ø 600	100/125/150	600	500	400	770.00	920.00	1070.00
	200	600	500	370	820.00	990.00	1180.00
Ø 700	100/125/150	600	500	540	830.00	980.00	1140.00
	200	600	500	470	830.00	980.00	1140.00
	250	640	540	520	850.00	1030.00	1210.00
	300	720	600	540	950.00	1130.00	1320.00
Ø 800	100/125/150	600	500	960	820.00	970.00	1130.00
	200	600	500	905	840.00	990.00	1160.00
	250	700	600	870	870.00	1030.00	1190.00
	300	730	610	900	930.00	1080.00	1240.00
	400	870	730	1000	1030.00	1210.00	1400.00
	500	970	830	1000	auf Anfrage		
Ø 1000	100/125/150	600	500	1340	930.00	1080.00	1240.00
	200	600	500	1270	970.00	1120.00	1290.00
	250	700	600	1230	1020.00	1170.00	1340.00
	300	730	610	1340	1080.00	1240.00	1400.00
	400	870	730	1430	1160.00	1320.00	1490.00
	500	940	800	2100	1260.00	1500.00	1730.00
	600	1080	900	2150	1780.00	2060.00	2310.00
	700	1180	1000	2500	1950.00	2260.00	2610.00
Ø 900/1100	100/125/150	640	540	1150	1020.00	1180.00	1340.00
	200	640	540	1100	1070.00	1230.00	1400.00
	250	640	540	1070	1180.00	1340.00	1510.00
	300	740	620	1180	1310.00	1480.00	1650.00
	400	890	750	1500	1490.00	1660.00	1850.00
	500	990	850	1400	1640.00	1830.00	2200.00
	600	1160	980	1560	1890.00	2120.00	2370.00
Ø 1200 Ø 1250	150	600	500	1540	1430.00	1720.00	2020.00
	200	600	500	1750	1480.00	1780.00	2080.00
	250	700	600	1860	1530.00	1830.00	2140.00
	300	730	610	1890	1590.00	1890.00	2200.00
	400	870	730	2300	1760.00	2060.00	2380.00
	500	940	800	2650	1920.00	2240.00	2560.00
	600	1080	900	2900	2150.00	2460.00	2810.00
	700	1210	1090	2900	2430.00	2750.00	3100.00

\* Preise in CHF exkl. MWSt., franco Baustelle ab 2 Stk., Ablad bauseits, Einzelstückzuschlag CHF 50.–, Sonderregelung: Graubünden, Wallis, Tessin, bitte anfragen.

Alle Perfectschächte sind mit Normfalz oder DIN-Falz lieferbar.

# Preise 2024

# WYSS Perfect

Schacht DN [mm]	Auslauf DN [mm]	Aussen- höhe H [mm]	Innen- höhe h3 [mm]	Gewicht [kg/Stk.]	Typ A	Typ B	Typ C
							
					1 Einlauf	2 Einläufe	3 Einläufe
Richtwerte				Preis * [CHF/Stk.]			
Ø 1500	150	540	440	2170	1770.00	2070.00	2390.00
	200/250	600	500	2620	1770.00	2070.00	2390.00
	300	720	600	2730	1830.00	2130.00	2450.00
	400	840	700	3050	1930.00	2250.00	2570.00
	500	890	750	3240	2210.00	2540.00	2870.00
	600	1080	900	4950	2440.00	2760.00	3110.00
	700	1210	1000	5200	2760.00	3110.00	3480.00
	800	1210	1200	5400	2940.00	3280.00	3650.00
Ø 2000	Weitere Abmessungen sowie Polygon-Schächte auf Anfrage. info@betonschacht.ch						

# Preise 2024

# Zuschläge WYSS Perfect

Schacht DN [mm]	ab 4. Einlauf	Minderhöhe Schachtboden	Gefälle über 12 %		
			Typ A	Typ B	Typ C
			Preis [CHF/Stk.]		
Ø 600	80.00	100.00	60.00	80.00	100.00
Ø 700	80.00	100.00	60.00	80.00	100.00
Ø 800	80.00	100.00	80.00	110.00	130.00
Ø 1000	90.00	100.00	80.00	110.00	150.00
Ø 900/1100	110.00	100.00	80.00	110.00	150.00
Ø 1200, Ø 1250	150.00	100.00	90.00	130.00	180.00
Ø 1500	210.00	100.00	100.00	150.00	200.00

Zuschlag Doppelrinnen und erhöhtes Bankett auf Anfrage.

# Preise 2024

# WYSS Schachtringe

Schacht DN [mm]	Mit DIN-Falz für Keilgleit- dichtungen	Höhe [cm]							
		50		75		100		150	
		Preis [CHF/Stk.] / Gewicht [kg/Stk.]							
Ø 800	FK90	290.00	420	340.00	630	380.00	840	480.00	1260
Ø 1000	FK60	300.00	510	360.00	765	410.00	1020	520.00	1530
Ø 1200	FK40	390.00	580	530.00	865	720.00	1160	950.00	1730
Ø 1500	FK30	680.00	750	830.00	1125	990.00	1590	1300.00	2380
Ø 2000	FK20	980.00	980	1230.00	1470	1480.00	1960	1980.00	2940

Exzentrischer Konus mit Standardfalz FK 60

Individuelle Konushöhe 50–200 cm

DIN-Falz mit Keilgleitdichtung

Mass-Schachtboden WYSS Perfect

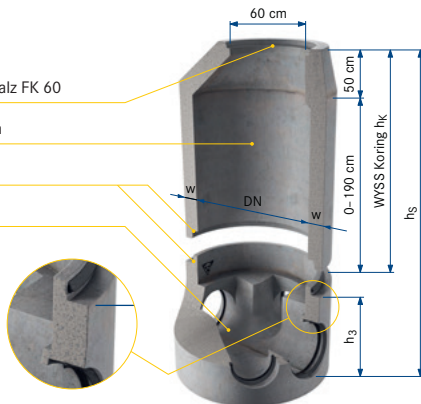

Koring- höhe ** $h_k$ [m]	Boden- höhe $h_3$ [m]	Schacht- höhe $h_s$ [m]	Ø 800		Ø 1000		Ø 1200	
			Gewicht [kg]	Preis* [CHF/Stk]	Gewicht [kg]	Preis* [CHF/Stk]	Gewicht [kg]	Preis* [CHF/Stk]
0.45	0.45	0.90	310	260.00				
0.50	0.50	1.00	400	320.00	535	350.00		
0.60	0.50	1.10	480	350.00	640	400.00	730	520.00
0.70	0.50	1.20	560	400.00	670	430.00	870	560.00
0.80	0.50	1.30	640	440.00	770	470.00	1010	620.00
0.90	0.50	1.40	730	500.00	870	530.00	1160	660.00
1.00	0.50	1.50	810	530.00	970	570.00	1300	730.00
1.10	0.50	1.60	890	570.00	1070	610.00	1440	770.00
1.20	0.50	1.70	980	620.00	1180	650.00	1580	830.00
1.30	0.50	1.80	1060	650.00	1280	700.00	1720	880.00
1.40	0.50	1.90	1150	700.00	1380	740.00	1870	940.00
1.50	0.50	2.00	1230	750.00	1480	780.00	2010	980.00
1.60	0.50	2.10			1580	830.00	2150	1030.00
1.70	0.50	2.20			1690	860.00	2290	1100.00
1.80	0.50	2.30			1790	910.00	2430	1140.00
1.90	0.50	2.40			1890	960.00	2580	1200.00
2.00	0.50	2.50			2000	990.00	2720	1240.00
<b>Keilgleitdichtung zu Perfectschacht, Koring und Schachtring</b>				<b>48.00</b>		<b>56.00</b>		<b>59.00</b>

\* Preise in CHF exkl. MWSt., franco Baustelle ab 2 Stk., Ablad bauseits, Einzelstückzuschlag CHF 50.–, Sonderregelung: Graubünden, Wallis, Tessin, bitte anfragen.

\*\* Zwischenbauhöhen in der Abstufung von 5 cm sind möglich. Grössere Bauhöhen bitte anfragen.

# Technische Daten

## Legende

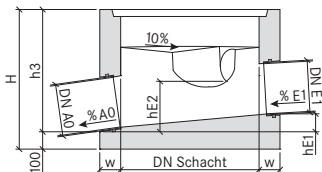

DN Schacht	Innendurchmesser
H	Aussenhöhe
h3	Innenhöhe
w	Wandstärke
DN E1	Durchmesser Einlauf E1
% E1	Neigung Einlauf E1
hE1	Höhe über Auslauf Einlauf E1
hE2	Höhe über Seiteneinlauf E2
DN A0	Durchmesser Auslauf A0
% A0	Neigung Auslauf A0

## Grundriss

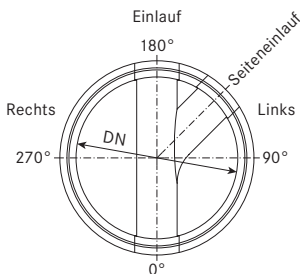

Auslauf  
Fließrichtung



## Technische Daten

	WYSS Normschächte	WYSS Perfectschächte WYSS Koring
Beschrieb	Vorfabrizierter Schachtboden ab Lager	Vorfabrizierter Schacht auf Mass
Dichtigkeit	0,5 bar / Ring undicht	garantiert bis 0,5 bar
Gefälle / Neigung	2,5 %	0-25 %
Schachtgrösse	Rund 600, 700, 800, 1000 mm	· Rund 600, 700, 800, 1000, 1250, 1500, 2000 · Oval 900/1100
Rohrtypen	PE, PP, PVC	PE, PP, PVC, Beton, GFK, Guss, Steinzeug
Rohr $\varnothing$	100-300 mm	100-1200 mm
Falz	Standard	Standard- oder DIN-Falz mit Keilgleitdichtung



**WYSS AG**  
BETONSCHÄCHTE

WYSS AG Betonschächte  
Eggwilstr. 57, 3535 Schüpbach Tel. 034 491 77 77  
info@betonschacht.ch www.betonschacht.ch

Wir liefern Kabelschächte inkl. Bohrungen, Dichtungen, Abläufen, Deckelementen und Einlagen auf Mass. Als Lagerware die Kabelschächte DN 600 - 1000 mm.

## Kabelschacht rund

Art-Nr.	DN [mm]	Auslauf / Aussparungen	Preis [CHF/Stk.]	Gewicht [kg/Stk.]
1063210	600	100 mm / bis 6	310.00	220
1083210	800	100 mm / bis 12	380.00	265
1103210	1000	100 mm / bis 12	410.00	665



## Kabelschacht für Endmuffen, ohne Boden

Art-Nr.	Masse innen [cm]	Preis [CHF/Stk.]	Gewicht [kg/Stk.]
40601011	100 × 100 × 100	1440.00	1685
40601511	150 × 100 × 100	1780.00	2050
40602011	200 × 100 × 100	2190.00	2415
40602012	250 × 100 × 100	2560.00	2780
40603011	300 × 100 × 100	2780.00	3150



## Kabelschacht für Endmuffen, inkl. Boden

Art-Nr.	Masse innen [cm]	Preis [CHF/Stk.]	Gewicht [kg/Stk.]
40611011	100 × 100 × 100	1580.00	2130
40611511	150 × 100 × 100	1960.00	2620
40612011	200 × 100 × 100	2400.00	3190
40612012	250 × 100 × 100	2810.00	3730
40613011	300 × 100 × 100	3100.00	4263

## Kabelschacht mit Aussparungen, ohne Boden

Art-Nr.	Masse innen [cm]	Preis [CHF/Stk.]	Gewicht [kg/Stk.]
40621010	100 × 100 × 100	1220.00	1082
40621510	150 × 100 × 100	1380.00	1234
40622010	200 × 100 × 100	1530.00	1385

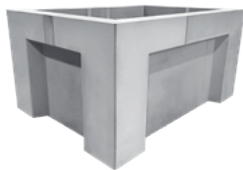

## Kabelschacht mit Aussparungen, inkl. Boden

Art-Nr.	Masse innen [cm]	Preis [CHF/Stk.]	Gewicht [kg/Stk.]
40631010	100 × 100 × 100	1590.00	1322
40631510	150 × 100 × 100	1950.00	1594
40632010	200 × 100 × 100	2360.00	1865

Beton ist ein Baustoff, der sich seit über hundert Jahren bewährt hat. Er besteht aus den natürlichen Bestandteilen Kiessand, Zement und Wasser. Alle Materialien sind aus regionaler Herkunft. Beton ist druckfest, nachbearbeitbar und 100% recycelbar.

Wir fertigen Sichtbetonelement bis 20t auf Mass, die Form und die Oberfläche sind dabei frei wählbar.





Art-Nr.	Qualität	Typ	Rohr aussen [Ø mm]	Bohrung [Ø mm]	Stück pro Karton	Preis [CHF/Stk.]
5010040	NBR	40/75	40	75	80	11.00
5010050	NBR	50/75	50	75	70	11.00
5010063	NBR	63/89	63	89	55	11.00
5010075	NBR	75/101	75	101	45	11.00
5010090	NBR	90/111	90	111	60	13.00
5010100	NBR	110/138	110	138	56	13.00
5010125	NBR	125/151	125	151	40	13.00
5010160	NBR	160/186	160	186	40	18.00
5010200	NBR	200/226	200	226	32	22.00
5010250	NBR	250/276	250	276	24	27.00
5010315	NBR	315/341	315	341	22	28.00
5010400	NBR	400/426	400	426	20	32.00

NBR: erhöhte Widerstandsfähigkeit gegen Leichtflüssigkeiten (Mineralöl etc.)

## WYSS Trinkwasser

### WYSS Brunnenstube

Nach SVGW-zertifizierte Modelle\* bis 1000 l/min ab Lager oder auf Mass gefertigte Spezialitäten.

\* DN 800 ist nicht SVGW-zertifiziert

DN [mm]	l/min
800*	100
1000	230
900/1100	250
1200	500

DN 1500 / DN 2000  
auf Anfrage.

### WYSS Reservoir

Verfügbar in den Volumen 1000-8000l, wasserdicht bis 5 m Wassersäule und trinkwasser-verträglich nach SVGW.



### WYSS Tunnel

Anwendbar als Trinkwasser-Reservoir, Retentions- oder Raumvolumen. Vorfabrizierte Lösung, endlos ergänzbar und modular zusammensetzbar.

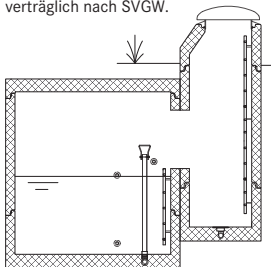

Alle Leitern und Komponenten sind aus rostfreiem Stahl INOX 1.4301/V2A gefertigt. Im Lieferumfang der Leitern sind zwei Befestigungsbügel mit drei Bolzenanker M8 enthalten.

Art-Nr.	Typ	Länge [cm]	Gewicht [kg/Stk.]	Preis [CHF/Stk.]
6974040	Leiter, 4 Sprossen	95	4	220.00
6974050	Leiter, 5 Sprossen	125	4.6	250.00
6974060	Leiter, 6 Sprossen	155	5.6	290.00
6974070	Leiter, 7 Sprossen	185	6.3	320.00
6974080	Leiter, 8 Sprossen	215	7.3	350.00
6974901	Verlängerung, 5 Sprossen	150	4.8	280.00
6974900	Einstiegshilfe zu Leiter		4	160.00



## WYSS AG Betonschächte

**Esther Moser**

Administration / Schächte

Tel. 034 491 77 81

esther.moser@betonschacht.ch

**Simon Wyss**

Beratung: Schächte / Elemente / Trinkwasser

Tel. 034 491 77 76

simon.wyss@betonschacht.ch

**René Wüthrich**

Beratung: Elemente / Schächte

Tel. 034 491 77 80

rene.wuethrich@betonschacht.ch

**Andreas Rügsegger**

Beratung: Trinkwasser / Schächte

Tel. 034 491 77 89

andreas.ruegsegger@betonschacht.ch

**Christoph Hofer**

Geschäftsführer

Tel. 034 491 77 86 / Mob. 079 690 42 11

christoph.hofer@betonschacht.ch

## Partner



Stahl  
Baumaterial  
Haustechnik  
Arbeitskleider



KES - BETON - ELEMENTE

